

第66回全日本都道府県対抗剣道優勝大会

第10回全日本都道府県対抗女子剣道優勝大会

北海道予選会

記 録

日 時 平成30年2月10日(土) 午前9時30分

会 場 北海道立総合体育センター・サブアリーナ

主 催 一般財団法人北海道剣道連盟

【次鋒の部】大学生

優勝	山田 凌平	(明治大学)
準優勝	伊佐 秀貴	(旭川医科大学)
第三位	高松 詩郎	(中京大学)
第三位	林上 龍基	(国士舘大学)

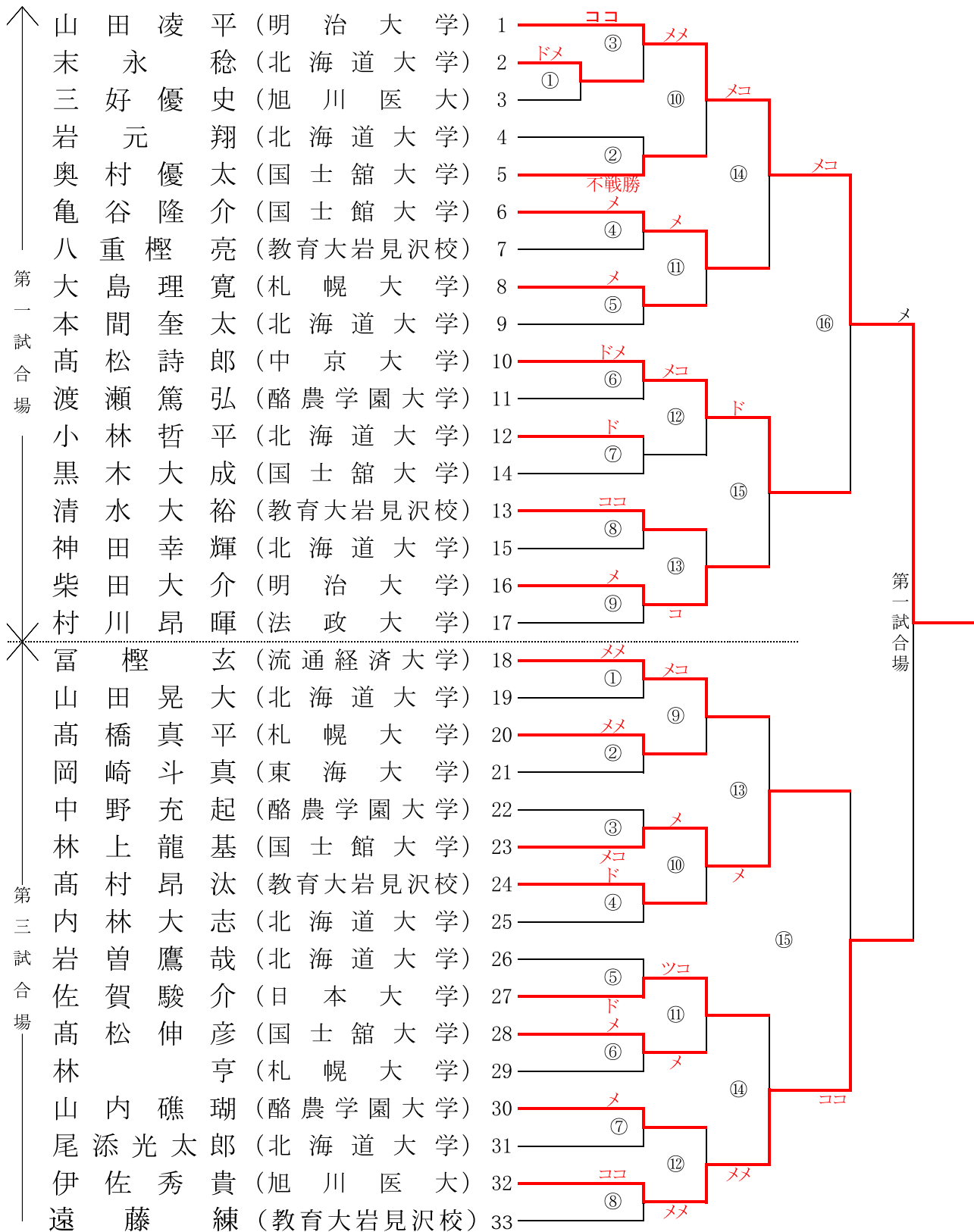

【五将の部】 18歳以上35歳未満(警察職員、教職員、高校大学生を除く)

優勝	對馬 良祐	(札幌豊平区)
準優勝	眞下 裕二	(札幌東区)
第三位	丸田 翔太	(函館)
第三位	鈴木 慎之	(網走)

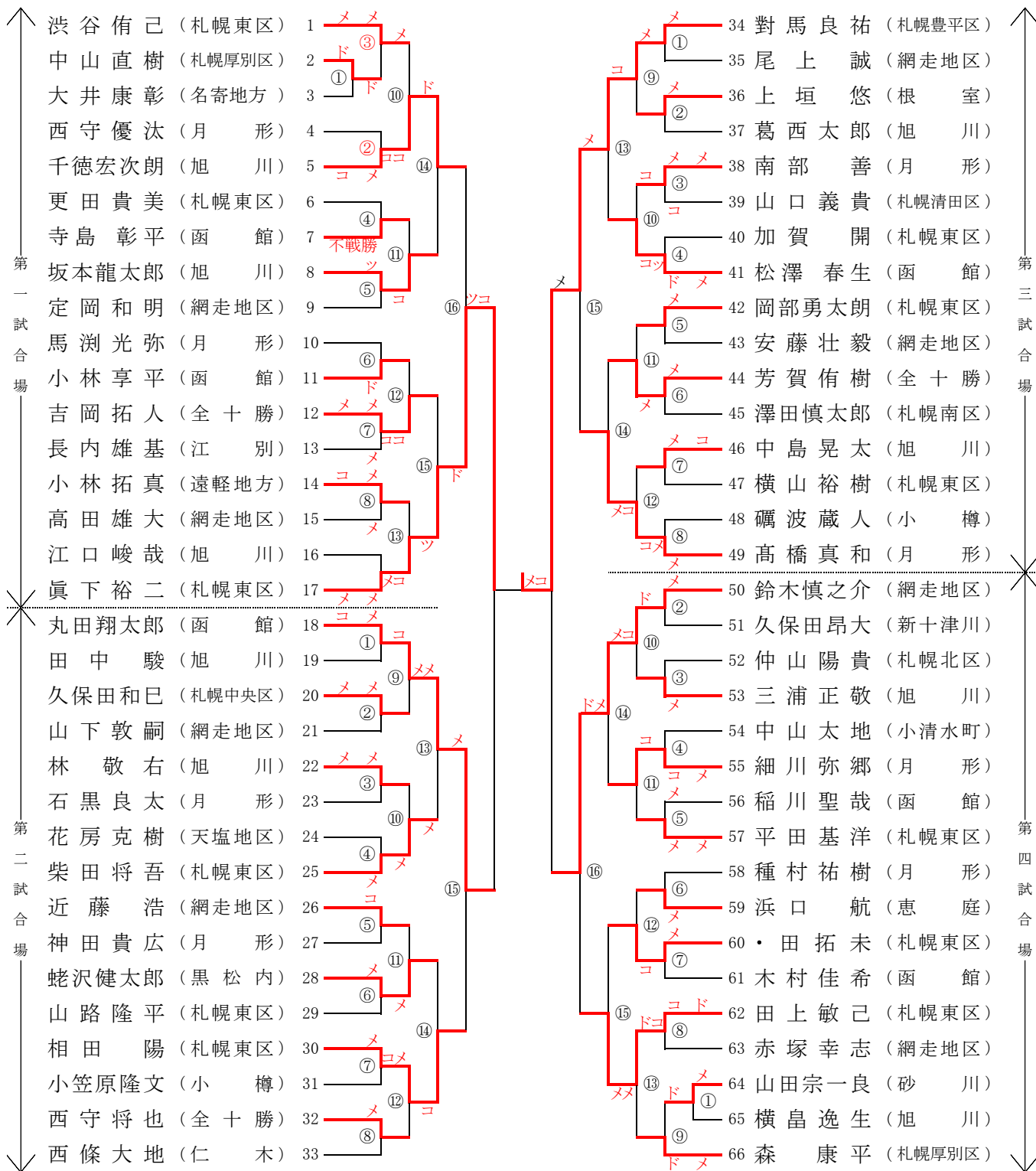

【中堅の部】 教職員(年齢制限なし)

優勝	上村章太郎	(札幌北区)
準優勝	久保田尚也	(札幌南区)
第三位	相田 学	(札幌東区)
第三位	天野真吾	(小樽)

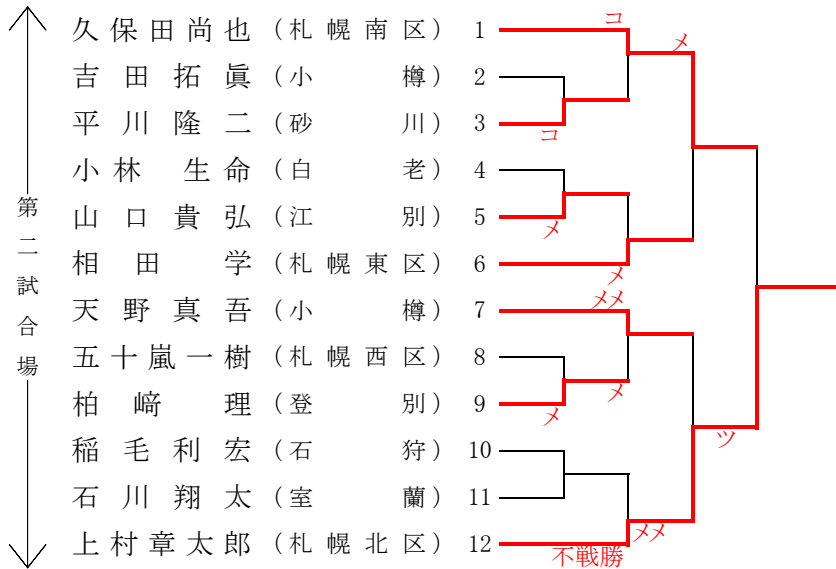

【三将の部】 警察職員(年齢制限なし)

優勝	安藤 翔	(札幌南区)
準優勝	後木頭人	(札幌南区)
第三位	松田将宏	(札幌南区)
第三位	地白允大	(札幌南区)

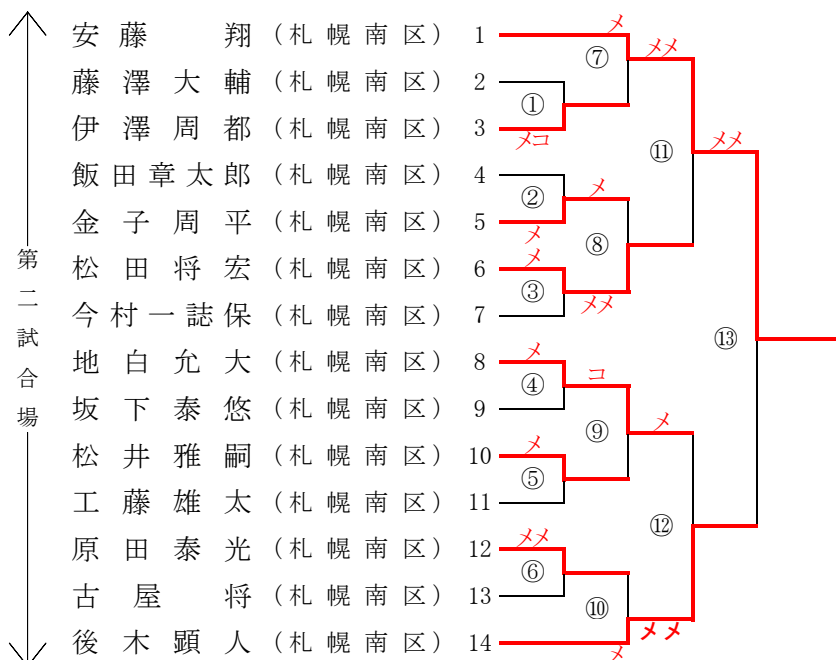

〔副将の部〕 35歳以上 (警察職員・教職員を除く)

優勝	野口 尊	(月形)
準優勝	黒澤 克文	(月形)
第三位	齋藤 亨輔	(網走地区)
第三位	中村 雄二郎	(函館)

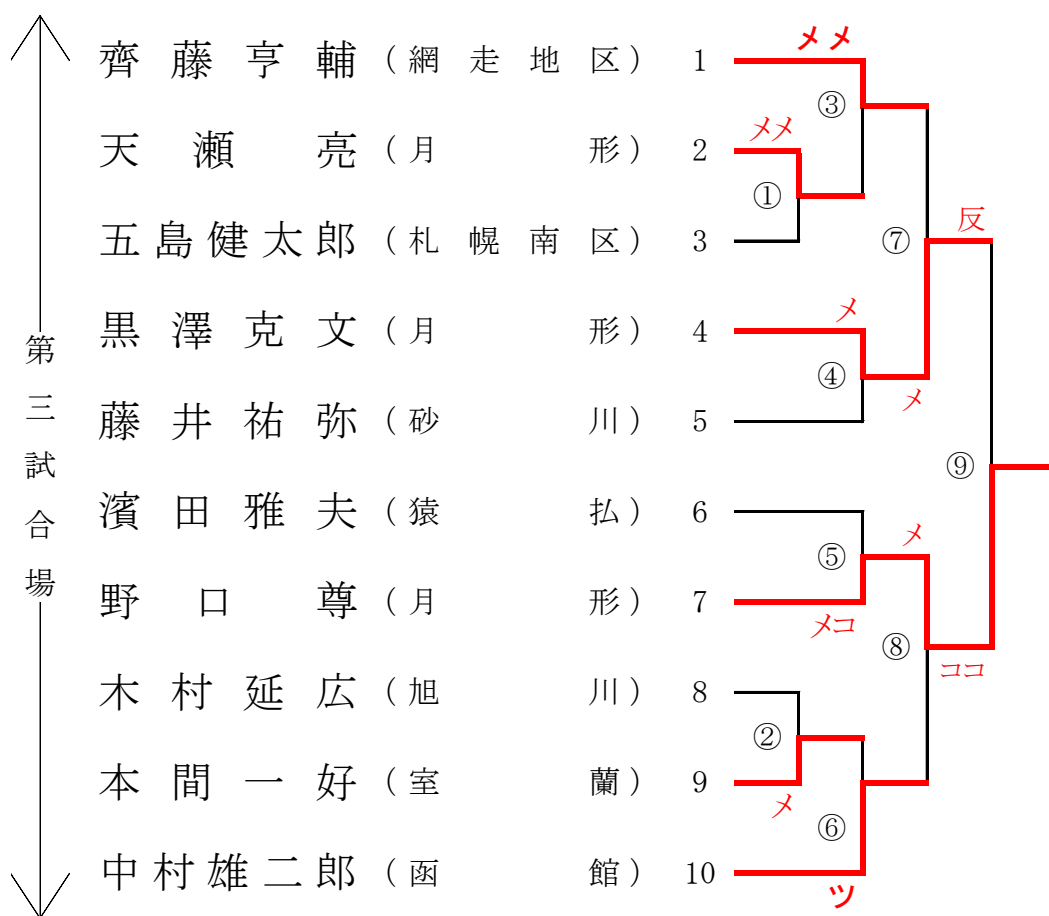

〔大将の部〕 年齢50歳以上（教士七段以上）

優勝 栄花 直輝（札幌南区）

準優勝 大柳 謙児（札幌中央区）

三位半 半澤 史健（札幌南区）

○ 第一試合場

	栄花	大柳	半澤	勝数	本数	順位
① 栄花 直輝 （札幌南区）	△	○ メメ	○ コメ	2	4	1
② 大柳 謙児 （札幌中央区）	△	△	○ メ	1	1	2
③ 半澤 史健 （札幌南区）	△	△	△	0	0	3

試合順

①—②

①—③

②—③

[女子次鋒の部] 大学生

優 勝	福田安優子	(明治大学
準優勝	小林みのり	(東北学院大学
第三位	柳本莉乃	(明治大学
第三位	牛木麻理奈	(筑波大学

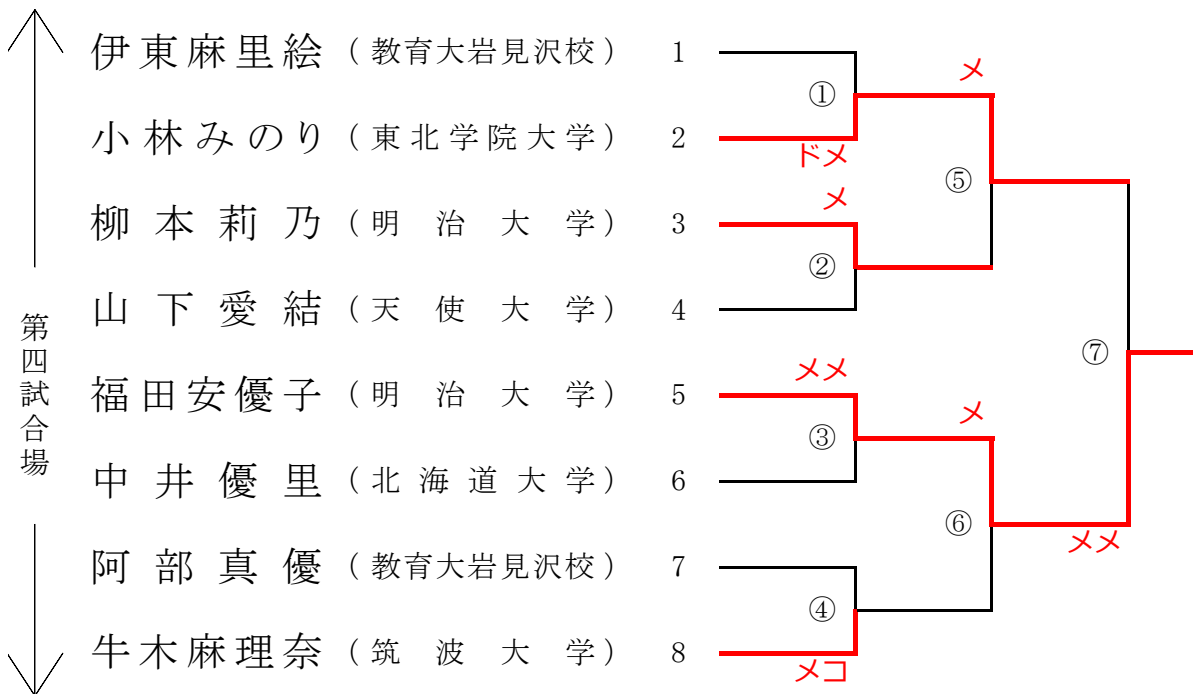

〔女子中堅の部〕 年齢18歳以上35歳未満(高校生・大学生を除く)

優 勝	寶金由里香	(札幌南区
準優勝	吉田佳那	(札幌東区
第三位	杉本 麗	(札幌東区
第三位	宍戸麗奈	(北見地方

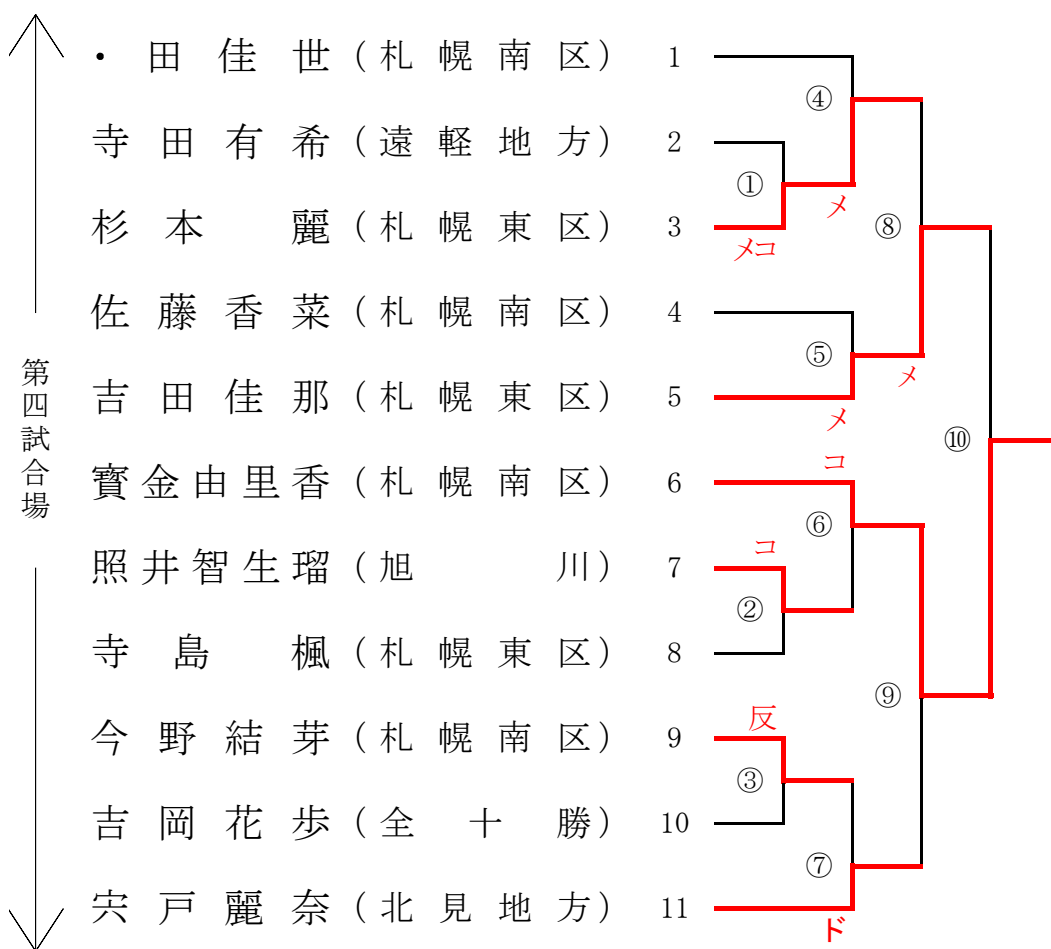

[女子副将の部] 年齢35歳以上45歳未満

優勝 渡邊 恵美 (名寄地方)

準優勝 山村 明香 (苫小牧)

三位 佐藤 篤子 (旭川)

○ 第四試合場

	佐藤	渡邊	山村	勝数	本数	順位
① 佐藤 篤子 (旭川)		△	△	0	0	3
② 渡邊 恵美 (名寄地方)	○ メメ		○ メ	2	3	1
③ 山村 明香 (苫小牧)	○ ココ	△		1	2	2

試合順

①—②

①—③

②—③

[女子大将の部] 年齢45歳以上

優勝	岩村美奈子	(美唄)
準優勝	北本 薫	(旭川)
第三位	中原章子	(恵庭)
第三位	宮野厚子	(恵庭)

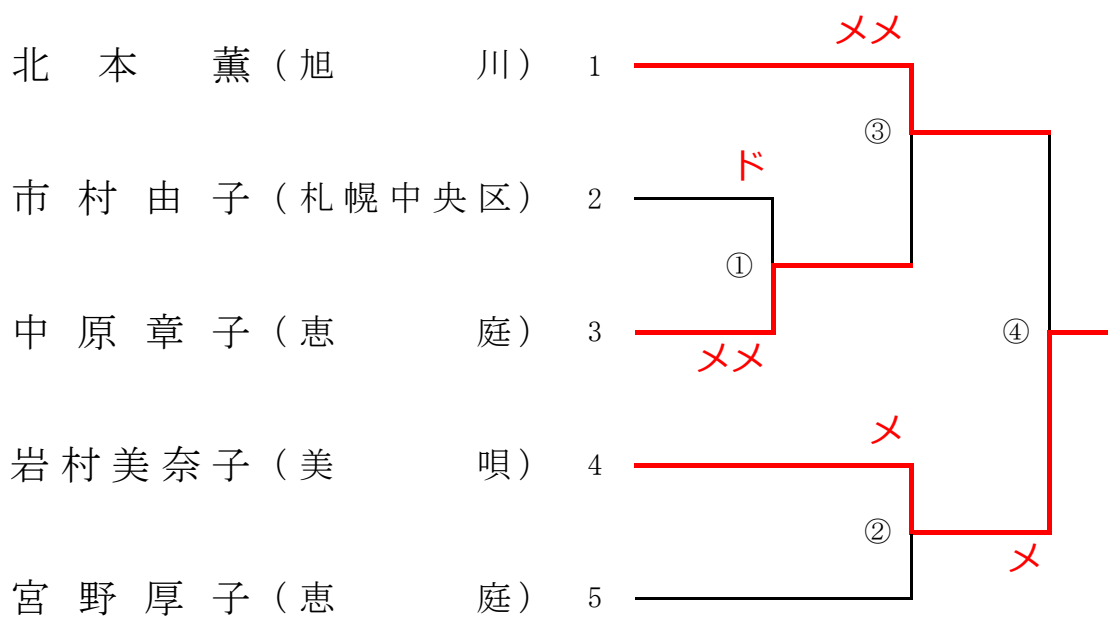

第66回

全日本都道府県対抗剣道優勝大会

北海道代表選手

出場区分	称号・段位	氏名	所属
先鋒	二段	青木 一真	東海大札幌高校
次鋒	四段	山田 凌平	明治大学
五将	六段	對馬 良祐	札幌豊平区
中堅	五段	上村 章太郎	札幌北区
三将	五段	安藤 翔	札幌南区
副将	錬士七段	野口 尊	月形
大将	教士八段	栄花 直輝	札幌南区
監督	範士八段	古川 和男	札幌南区

【 参 照 】

○第66回全日本都道府県対抗剣道優勝大会

1 期 日

平成30年 4月29日(土・祝)

2 会 場

「大阪府立体育会館」予定(調整中)

第 10 回

全日本都道府県対抗女子剣道優勝大会

北海道代表選手

出場区分	称号・段位	氏 名	所 属
先 鋒	二 段	濱 田 裕 佳	札幌日大高等学校
次 鋒	三 段	福 田 安 優 子	明 治 大 学
中 堅	五 段	寶 金 由 里 香	札 幌 南 区
副 将	六 段	渡 邊 恵 美	名 寄 地 方
大 将	六 段	岩 村 美 奈 子	美 唄
監 督	教 士 七 段	北 本 薫	旭 川

【 参 照 】

○第10回全日本都道府県対抗女子剣道優勝大会

1 期 日

平成30年 7月14日(土)

2 会 場

「東京都」